

1.30 KING

Das vielseitige Schienensystem

King ist eine Vorhangschiene für die szenische Bewegung von mittel-schweren bis schweren Lasten. Das System ist multifunktional und jederzeit ausbaufähig.

Einsatzmöglichkeiten:

- Für Vorhänge, Kulissen und Beleuchtungsanlagen.
- Tourneetauglich durch praktische Packmaße und schnellen Auf- und Abbau.
- Einfache Montage der Zubehörteile.
- Vielseitig und problemlos montierbar durch offene Bauweise. Teile werden nur gesteckt und geschraubt.

Montagearten:

- Deckenmontage.
- Rohrhakenmontage z.B. an Traversen oder Laststangen.
- Montage an Wandarmen.

Vorhangzugvarianten:

- Schleuderschiene.
- Seitliche Seilführung.
- Untenliegende Seilführung.
- Obenliegende Seilführung.

Motorischer Antrieb inklusive G-FRAME 54 Steuerung, für fixe und variable Geschwindigkeit:

- TRAC-DRIVE für seitliche Seilführung, untenliegende Seilführung und obenliegende Seilführung.

Abbildung:

1 Schienenschnitt.

Le système polyvalent

KING est un rail adapté pour des ténus d'un poids moyen ou élevé, ou le déplacement de charges lourdes. Le système est multifonctionnel et modulable.

Applications

- Le rail se prête particulièrement bien aux tournées.
- Rangement facile - éléments de rail de 2 m maxi.
- Montage et démontage faciles des rails et accessoires.

Types de sous-construction :

- Montage par crochets sur tube (poutres, porteuses).
- Montage sur consoles murales.
- Montage sur IPN (ou autre type de sous-construction).

Variantes de manoeuvre de rideau :

- Entraînement au jeté.
- Entraînement par guidage de drisse latéral.
- Entraînement par guidage de drisse inférieur.
- Entraînement par guidage de drisse supérieur.

Entraînements motorisés et unité de commande type G-FRAME 54, pour vitesse fixe ou variable :

- TRAC-DRIVE pour entraînement par guidage de drisse latéral, par guidage de drisse inférieur et par guidage de drisse supérieur.

Image :

1 Coupe du rail.

The Heavy Duty Track System

KING: A track system for heavy weight theater curtains. Multifunctional and modular.

Applications:

- For curtains, scenery, and lighting equipment.
- Compact dimensions and quick assembly and disassembly make it a good choice for touring.
- Easy and quick mounting.
- Easy splice connections.

Installation options:

- Direct ceiling mounting.
- Hook clamp installation, for use on trusses or pipe battens.
- Wall mount brackets.

Curtain track options:

- Walk-along track.
- Side cord operation.
- Bottom cord operation.
- Top cord operation.

Motor options with G-FRAME 54 control system (fixed or variable speed):

- TRAC-DRIVE for side cord, bottom cord, and top cord operation.

Photograph:

1 Track section.

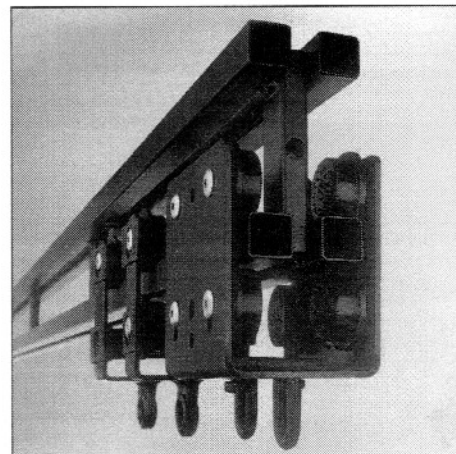

KING

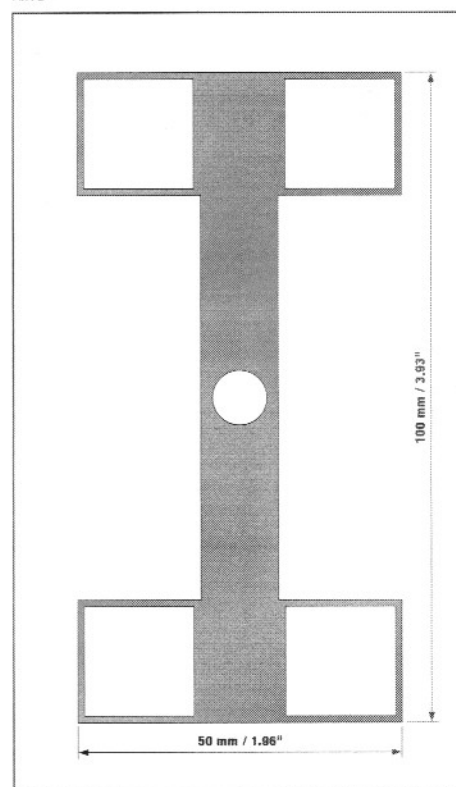

1 Maßstab / Echelle / Scale 1:1

Technische Daten

Schiene:	
• Eigengewicht	3.000 g/ftm
• Einzellängen	0,25 m / 0,5 m 1,0 m / 2,0 m
• Max. Spannweite	3,0 m
• Min. Biegeradius	1.000 mm

Belastbarkeit, Spannweite 1 m:	
• Verteilte Last	400 kg
• Punktlast	200 kg
Belastbarkeit, Spannweite 2 m:	
• Verteilte Last	250 kg
• Punktlast	125 kg

Tragkraft:	
• Zugwagen	30 kg
• 2-Rad-Laufwagen	15 kg
• 4-Rad-Laufwagen	30 kg

Données techniques

Rail :	
• Poids	3.000 g/ml
• Longueur des éléments	0,25 m / 0,5 m / 1,0 m et 2,0 m
• Portée max.	3,0 m
• Rayon cintrage mini.	1.000 mm

Charge rail, portée 1 m :	
• Charge répartie	400 kg
• Charge ponctuelle	200 kg
Charge rail, portée 2 m :	
• Charge répartie	250 kg
• Charge ponctuelle	125 kg

Charge chariots :	
• Chariot conducteur	30 kg
• Chariot simple	15 kg
• Chariot double	30 kg

Technical Data

Track:	
• Weight	2.0 lbs/ft
• Length of sections	9.8" / 19.6" / 3'3" and 6'7"
• Max. distance between suspensions	9'10"
• Min. curve radius	3'3"

Load capacity, 3'3":	
• Uniformly distrib. load	881 lbs
• Midspan point loading	440 lbs
Load capacity, 6'7":	
• Uniformly distrib. load	550 lbs
• Midspan point loading	276 lbs

Load capacity:	
• Master runner	66 lbs
• 2-Wheel Runner	33 lbs
• 4-Wheel Runner	66 lbs

1-30

TECHNIC

Fehler, Technische Änderungen und Irrtümer vorbehalten. (Stand 10/2012)
 Sous réserve d'erreurs et de modifications techniques. (Edition 10/2012)
 All information subject to change or technical modification without notice. (Updated 10/2012)

1.30 KING: Vermaßung / Dimensions / Dimensioning

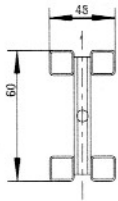

JOKER 95

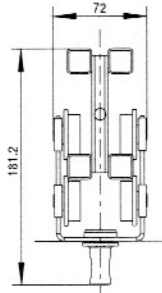

2-Rad-Laufwagen / Chariot simple /
2-Wheel Runner = LW

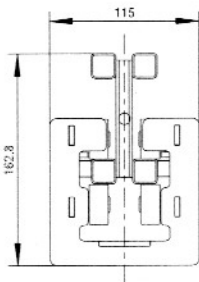

Schwerlastlaufwagen 60 / Conducteur HD 60 /
HD Carrier 60 = HD60

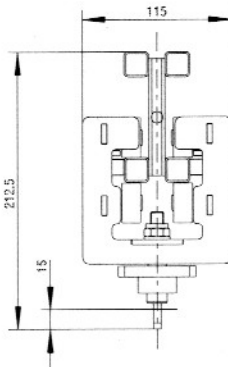

Schwerlastlaufwerk 100 / Conducteur HD 100 /
HD Carrier 100 = HD100

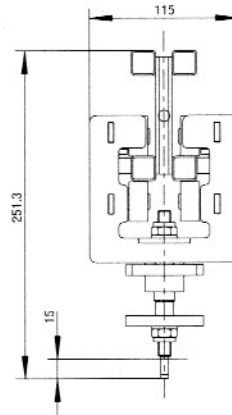

Schwerlastlaufwerk 160 / Conducteur HD 160 /
HD Carrier 160 = HD160

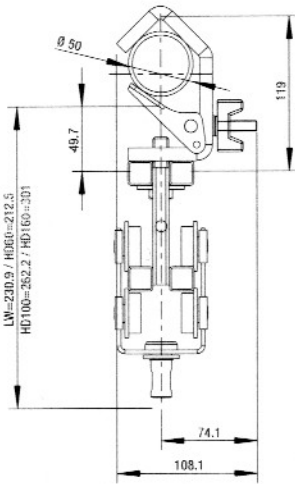

Direktmontage / Crochet monté directement sur rail /
Direct track mounting

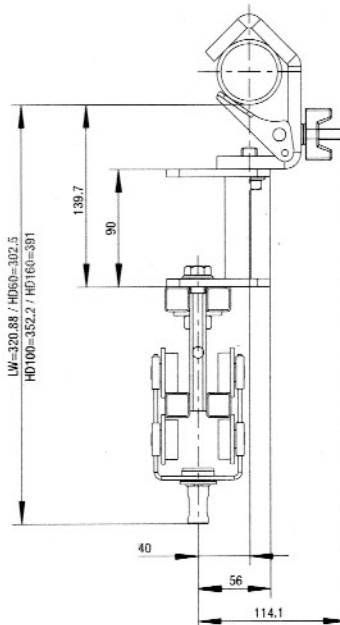

Obenliegende Seilführung / Guidage de drisse supérieur /
Top Cord operation

Alle Maße in mm / Toutes les dimensions en mm / All dimensions in mm

1.30

TECHNIC

1 Schienensysteme / Systèmes de rail / Track Systems

TECHNIC

1.30 KING

Schleuderschiene

Schleuderschienen nennt man alle Schienensysteme ohne Seiltrieb. Zum Öffnen oder Schließen werden die zu bewegenden Teile von Hand gezogen.

Einfachste Art der Vorhangöffnung oder der Bewegung von z.B. Kulissern an einer Vorhangschiene.

Rail au jeté

On appelle „rail au jeté“ tout système de rail sans drisse de manoeuvre. L'ouverture / fermeture du rideau s'effectue à la main.

C'est le type d'entraînement le plus simple pour rideaux ou éléments de décor.

Walk-Along Track

Track system without motor operation. Manual opening and closing of the curtain.

The basic track system to move a curtain or scenery along the track.

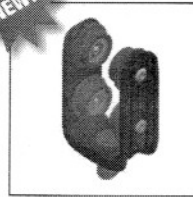

3130 0081
2-Rad-Laufwagen 2+2, erhältlich ab Januar 2013 / Chariot double 2+2, disponible à partir de janvier 2013 / 2-Wheel Runner 2+2, available January 2013

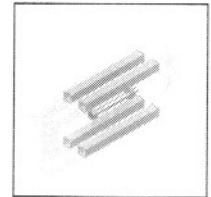

3130 0101
Schienenverbindungsset (nicht sichtbar) / Kit raccord de rail (non visible) / Track Splice Set (not shown)

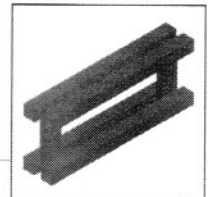

3130 1031
Schiene gerade 1m / Rail droit 1m / Track, straight 1m section

1.30

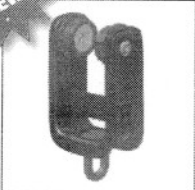

3130 0071
2-Rad-Laufwagen, erhältlich ab Januar 2013 / Chariot simple, disponible à partir de janvier 2013 / 2-Wheel Runner, available January 2013

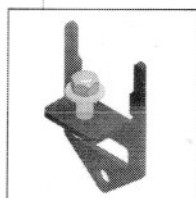

3130 0011
Feststeller / Arrêt / End Stop

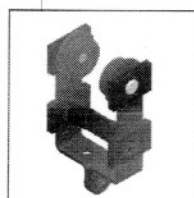

3130 0021
2-Rad-Laufwagen, erhältlich bis Dezember 2012 / Chariot simple, livrable jusqu'en décembre 2012 / 2-Wheel Runner, available until December 2012

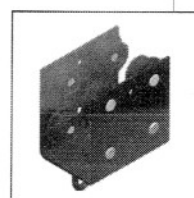

3130 0031
4-Rad-Laufwagen 4+4 / Conducteur 4+4 / 4-Wheel Runner 4+4



3130 0111
Überzugbügel / Patte de croisement / Overlap Arm

TECHNIC

